

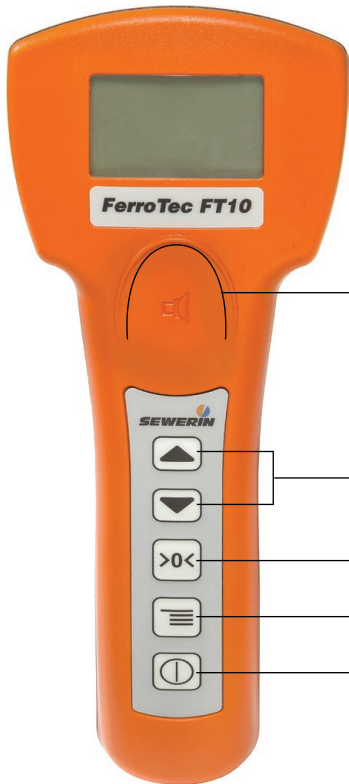



FerroTec FT 10

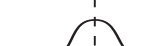

	DE	EN	ES	FR	PL	PT
Signalton ein/aus	Signalton ein/aus	Acoustic signal on/off	Señal acústica on/off	Marche/arrêt du signal sonore	Sygnal dźwiękowy wł./wył.	Ligar/desligar o sinal sonoro
Empfindlichkeit	Empfindlichkeit	Sensitivity	Sensibilidad	Sensibilité	Czułość	Sensibilidade
Nullpunkt	Nullpunkt	Zero point	Punto cero	Point zéro	Punkt zerowy	Ponto zero
Menü	Menü	Menu	Menú	Menu	Menu	Menu
FT 10 ein/aus	FT 10 ein/aus	FT 10 on/off	FT 10 on/off	Marche/arrêt du FT 10	FT 10 wł./wył.	FT 10 ligado/desligado

799	Ortungswert	Locating value	Valor de localización	Valeur de localisation	Wartość lokalizacji	Valor de localização
	Balkenansicht	Bar view	Vista de barras	Vue barre	Widok słupka	Vista de barra
	Zielkreisansicht	Aiming circle view	Vista de gráfico circular	Vue champ de visée	Widok tarczy celowniczej	Vista do alvo
	Signal	Signal	Señal	Signal	Sygnal	Sinal
	Objekt in senkrechter Lage	Object in a vertical position	Objetos en posición vertical	Objet en position verticale	Obiekty położone pionowo	Objeto na posição vertical

DE: FT 10 beim Orten ruhig und senkrecht halten
 EN: Hold the FT 10 steady and upright when locating an object
 ES: Mantener FT 10 en silencio y vertical al localizar
 FR: Pour la localisation, tenir le FT 10 sans à coups et verticalement
 PL: Podczas lokalizowania trzymać FT 10 spokojnie w pozycji pionowej
 PT: Manter o FT 10 imóvel e na posição vertical, durante a localização

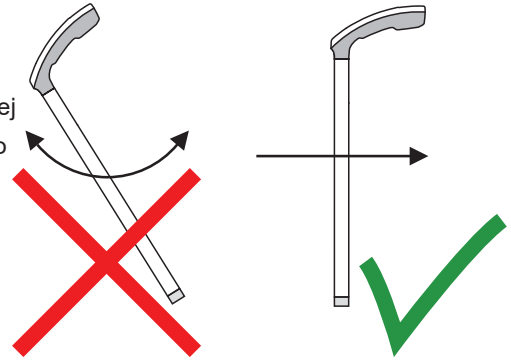

DE: Objekt orten
 EN: Locating an object
 ES: Localizar objeto
 FR: Localisation d'un obje
 PL: Lokalizacja obiektu
 PT: Localizar objeto

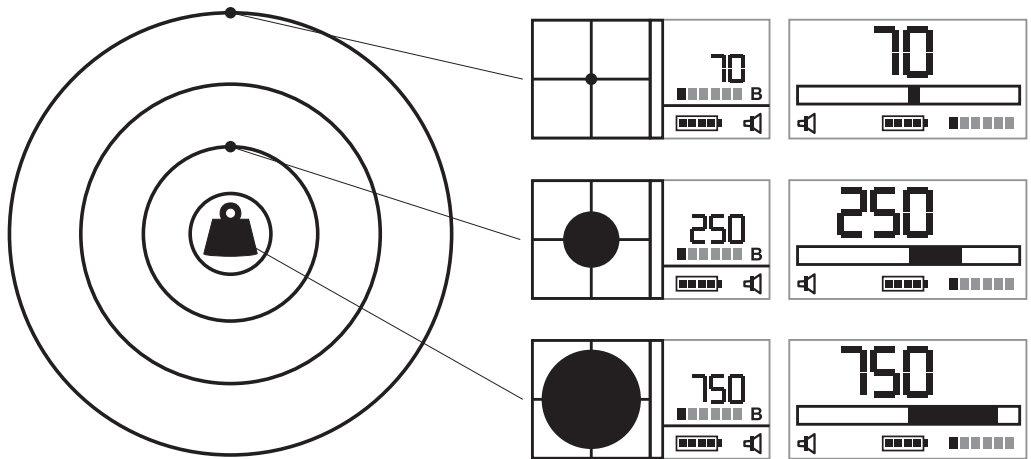

DE: Warnung vor stromführenden Kabeln
 EN: Warning of live cables
 ES: Advertencia de cables conductores de corriente
 FR: Avertissement de câbles conducteurs électriques
 PL: Ostrzeżenie przed kablami przewodzącymi prąd
 PT: Aviso de cabos condutores de corrente

