

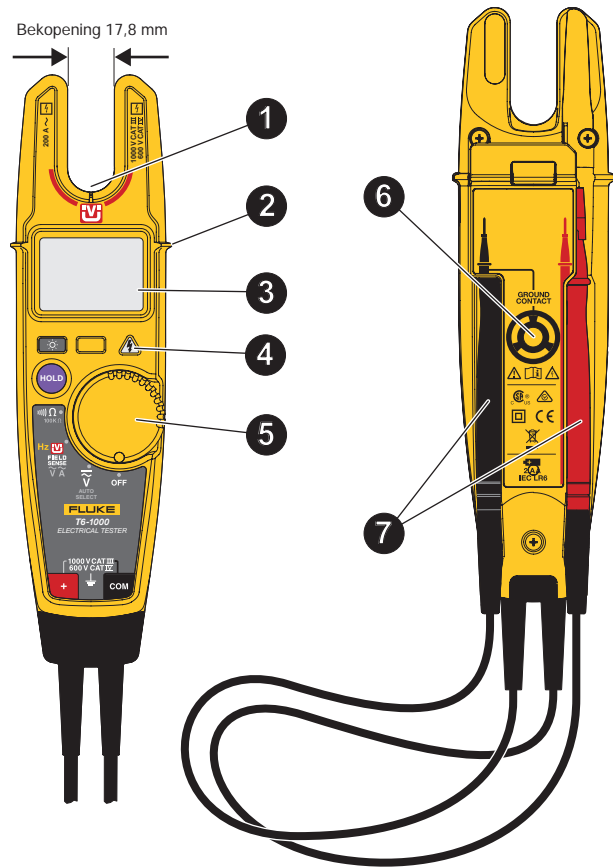

T6-600/T6-1000 Electrical Tester met FieldSense-technologie

Zie Veiligheidsinformatie.
Ga naar www.fluke.com om uw product te registreren en voor meer informatie of om deze beknopte handleiding te downloaden in andere talen.



Overzicht

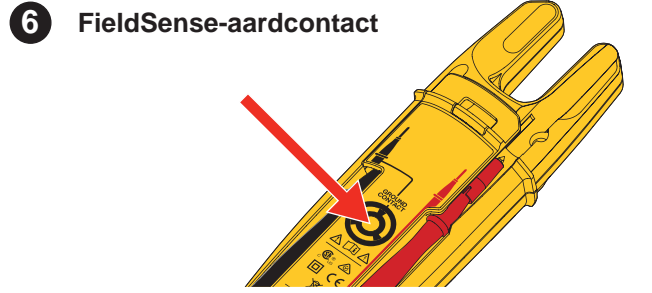
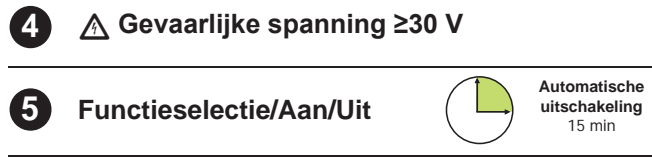
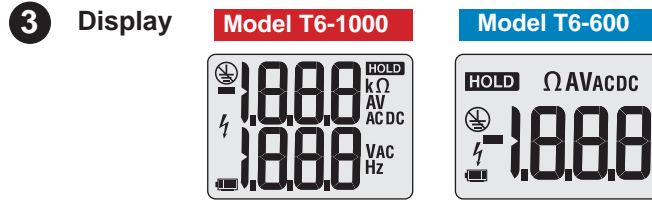
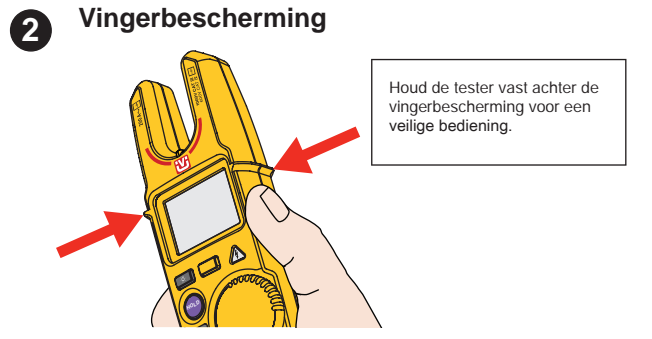
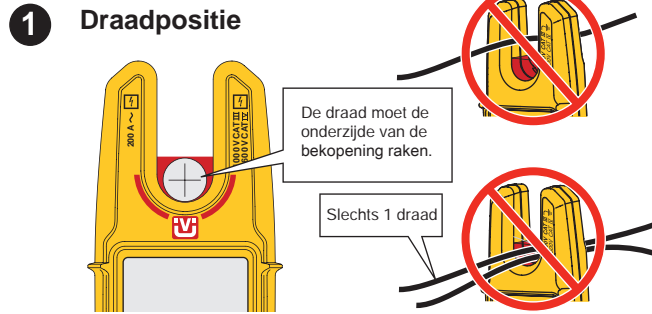

Symbolen

	WAARSCHUWING. GEVAAR.		Test met bek en FieldSense-aardcontact.
	Raadpleeg de gebruikersdocumentatie.		Test met bek en aardprobe.
	Gevaarlijke spanning ≥30 V.		Test met probes.
	Volledig opgeladen batterij.		FieldSense-meting: Spannings-/stroomdetectietechniek van Fluke.
	Batterij bijna leeg. Vervangen.		Goede aardaansluiting.
	Achtergrondverlichting		Geen aardaansluiting.

Specificaties

Functie	Vereist meetsnoeren	Model T6-1000	Model T6-600	Resolutie	Nauwkeurigheid ^[1]
		Bereik	Bereik		
FieldSense AC-spanning True RMS	Nee	1000 V	600 V	1 V	±(3% + 3 counts) 45 Hz tot 66 Hz ^{[2][3]}
FieldSense AC-stroom True RMS	Nee	200,0 A	200,0 A	0,1 A	±(3% + 3 counts) 45 Hz tot 66 Hz
FieldSense frequentie (Hz)	Nee	45 Hz tot 66 Hz		1 Hz	±(1% + 2 counts) ^[3]
AC-spanning True RMS	Ja	1000 V	600 V	1 V	±(1,5% + 2 counts) 45 Hz tot 66 Hz
DC-spanning	Ja	1000 V	600 V	1 V	±(1% + 2 counts)
Weerstand	Ja	2000 Ω	2000 Ω	1 Ω	±(1% + 2 counts)
	Ja	20,00 kΩ		0,01 kΩ	
	Ja	100,0 kΩ		0,1 kΩ	

[1] Nauwkeurigheid: ±[(% van uitlezing) + (aantal minst significante cijfers)]. Nauwkeurigheid is gespecificeerd voor 1 jaar na kalibratie, bij 18 °C tot 28 °C (64 °F tot 82 °F), bij een relatieve vochtigheid tot 90%. AC-metingen zijn AC-gekoppeld, RMS-responsief.
[2] Voeg zonder externe aardaansluiting normaal 3% toe. Externe aardaansluiting vereist voor gebruiker met isolerende handschoenen, op een geïsoleerde ladder of op een andere manier geïsoleerd van de aarding.
[3] Nauwkeurigheid geldt van 16 V tot 100% van bereik.

Bekopening	17,8 mm
Temperatuur	Tijdens bedrijf: -10 °C tot +50 °C (+14 °F tot +122 °F) Opslag: -30 °C tot +60 °C (-22 °F tot +140 °F)
Hoogte	Tijdens bedrijf: 2000 m Opslag: 10 000 m
Relatieve luchtvochtigheid	0% tot 90%, 5 °C tot 30 °C (41 °F tot 86 °F) 0% tot 75%, 30 °C tot 40 °C (86 °F tot 104 °F) 0% tot 45%, 40 °C tot 50 °C (104 °F tot 122 °F)
Type batterij en levensduur	2x AA (IEC LR6) 360 uur continu, gewoonlijk 200 uur met gebruik van de FieldSense-functie
Temperatuurcoëfficiënt	0,1 x (gespecificeerde nauwkeurigheid) / °C voor <18 °C of >28 °C (<64,4 °F of >82,4 °F)

Vervangingsonderdelen

Meetsnoerenset (T5-RLS) Vervang uitsluitend door dubbel geïsoleerde snoeren van Fluke	PN 4462973
TP1 enkele probe, platte pen, rood	PN 648128
TP1 enkele probe, platte pen, zwart	PN 648102
TP38 enkele probe, ronde pen, rood	PN 1276841
TP38 enkele probe, ronde pen, zwart	PN 1276852
Batterijklep	PN 4944370
Schroef van batterijklep	PN 1618578

Gebruik uitsluitend voorgeschreven reserveonderdelen

Snoer vervangen

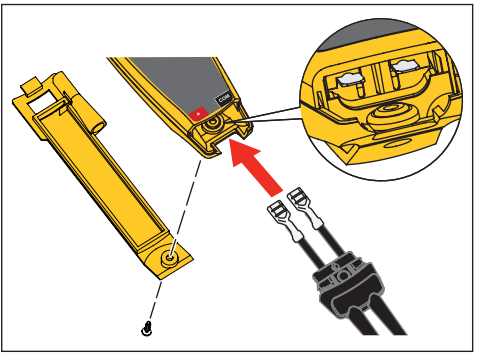

Accessoires

- HT6 riemholster
- TPAK-hangclip
- PRV240FS Proving Unit
- AC285 SureGrip™-krokodillenklemmen
- AC220 SureGrip™-krokodillenklemmen
- C60-draagtas

Neem contact op Fluke

1-800-44-FLUKE (1-800-443-5853)
Canada: 1-800-36-FLUKE (1-800-363-5853)
Europa: +31 402-675-200
Japan: +81-3-6714-3114
Singapore: +65-6799-5566-5655
China: +86-400-921-08365
Vanuit andere landen: +1-425-446-5500

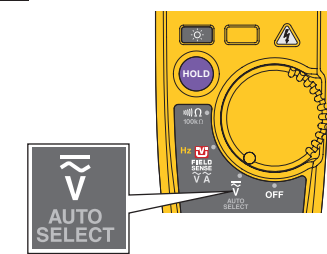

Metingen verrichten

1  

2A \tilde{V} (AC) 45 Hz - 66 Hz
T6-600 max: 600 V RMS CAT III
T6-1000 max: 1000 V RMS CAT III
600 V RMS CAT IV

2B \bar{V} (DC) 45 Hz - 66 Hz
T6-600 max: 600 V CAT III
T6-1000 max: 1000 V CAT III
600 V CAT IV

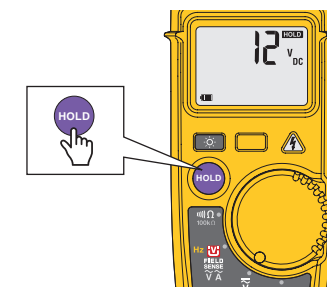
HOLD 

Model T6-1000 $\tilde{A} / \tilde{V} / \text{Hz} / \Omega$

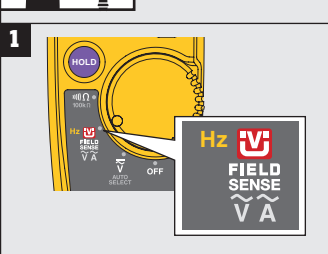
1  

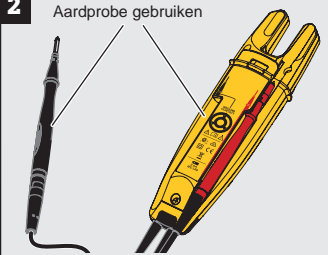
2 Aardprobe gebruiken 

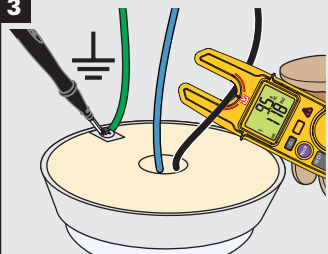
3 

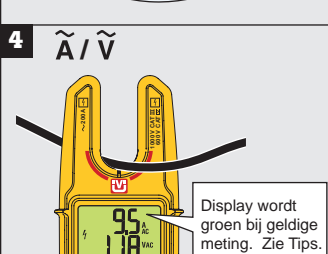
4 \tilde{A} / \tilde{V}  Display wordt groen bij geldige meting. Zie Tips.

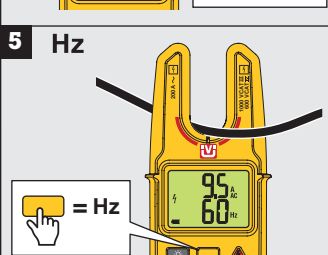
5 Hz  = Hz

Model T6-600 $\tilde{A} / \tilde{V} / \Omega$

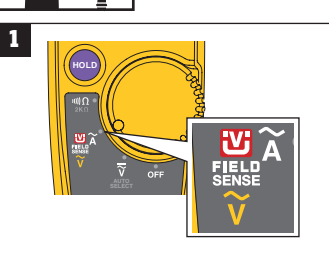
1  

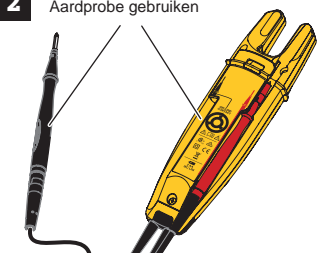
2 Aardprobe gebruiken 

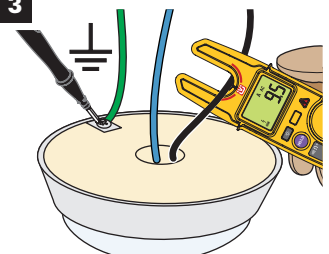
3 

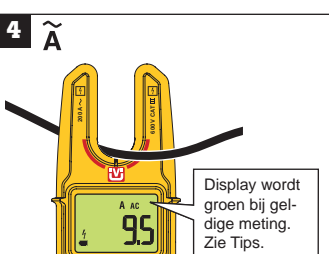
4 \tilde{A}  Display wordt groen bij geldige meting. Zie Tips.

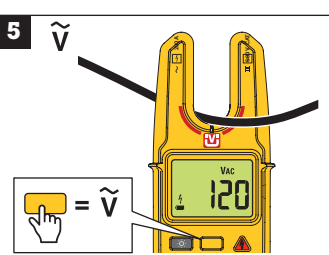
5 \tilde{V}  = \tilde{V}

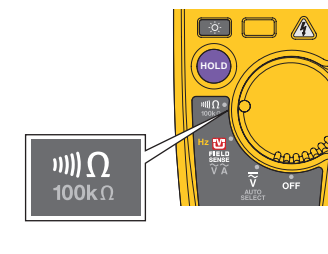
1  

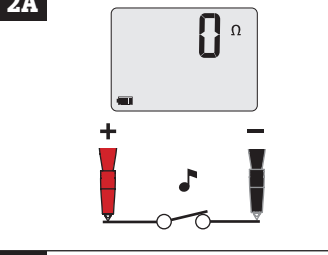
2A 

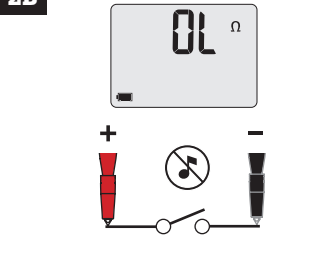
2B 

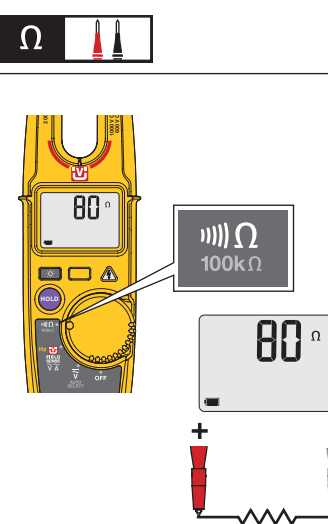
Ω 

Tips: FieldSense-technologie

Gebruik de zwarte probe om de aardaansluiting te maken als:

- u handschoenen of geïsoleerde schoenen draagt
- u op een geïsoleerde ladder staat
- extra aardcontact vereist is voor de toepassing

⚠ Te testen draad niet vasthouden of aanraken tijdens een meting. Hierdoor verandert de spanningspotentiala van de operator ten opzichte van aarde en zijn de metingen ongeldig.

De FieldSense-meting ziet er als volgt uit indien goed geaard:

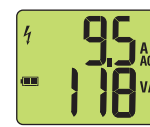
 • Kleur van display wordt groen

• Display toont een geldige meting >16 V in plaats van streepjes of 0.0

• Ω wordt weergegeven bij meting ≥ 30 V

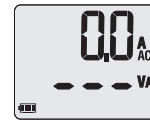
Als u het volgende ziet:	Oplossing:
	<ul style="list-style-type: none"> • Ω wordt weergegeven op het display • Kleur van display is grijs • VAC-meting wordt niet weergegeven op display
	<ul style="list-style-type: none"> • Kleur van display is grijs • VAC-meting wordt niet weergegeven op display

• Zorg ervoor dat uw blote hand goed contact maakt met het FieldSense-aardcontact op de batterijklep.

• Controleer of de zwarte probe goed in het dock is aangebracht.

• Zorg ervoor dat de draadpositie in de bekopening correct is. Zie het gedeelte *Overzicht over de draadpositie*.

• Meting is <16 V

• Zorg ervoor dat de draadpositie in de bekopening correct is. Zie het gedeelte *Overzicht over de draadpositie*.

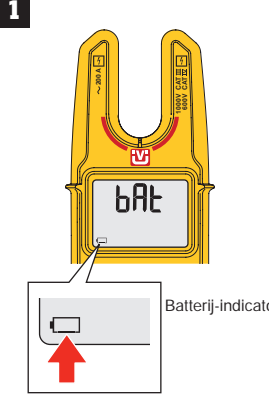
1   Batterij-indicator

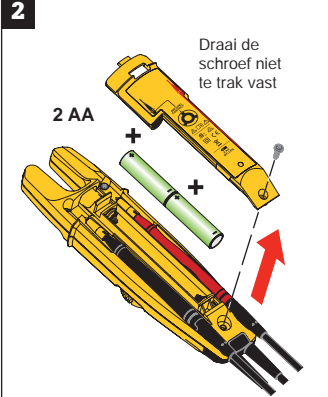
2   Draai de schroef niet te trak vast