

DS703 FC

Diagnostic Video Borescope

Gebbruiksaanwijzing



BEPERKTE GARANTIE EN BEPERKING VAN AANSPRAKELIJKHEID

Fluke garandeert voor elk van haar producten, dat het bij normaal gebruik en onderhoud vrij is van materiaal- en fabricagefouten. De garantieperiode bedraagt 2 jaar en gaat in op de datum van verzending. De garantie op onderdelen en op de reparatie en het onderhoud van producten geldt 90 dagen. Deze garantie geldt alleen voor de eerste koper of de eindgebruiker die het product heeft aangeschaft bij een door Fluke erkend wederverkoper, en is niet van toepassing op zekeringen, wegwerpbatterijen of enig ander product dat, naar de mening van Fluke, verkeerd gebruikt, gewijzigd, verwaarloosd of verontreinigd is, of beschadigd is door een ongeluk of door abnormale bedienings- of behandelingsomstandigheden. Fluke garandeert dat de software gedurende 90 dagen in hoofdzaak in overeenstemming met de functionele specificaties zal functioneren en dat de software op de juiste wijze op niet-defecte dragers is vastgelegd. Fluke garandeert niet dat de software vrij is van fouten of zonder onderbreking werkt.

Door Fluke erkende wederverkopers verstrekken deze garantie uitsluitend aan eindgebruikers op nieuwe en ongebruikte producten, maar ze zijn niet gemachtigd om deze garantie namens Fluke uit te breiden of te wijzigen. Garantieservice is uitsluitend beschikbaar als het product is aangeschaft via een door Fluke erkend verkooppunt of wanneer de koper de toepasbare internationale prijs heeft betaald. Fluke behoudt zich het recht voor de koper de invoerkosten voor de reparatie-/vervangingsonderdelen in rekening te brengen als het product in een ander land dan het land van aankoop ter reparatie wordt aangeboden.

De garantieverplichting van Fluke beperkt zich, naar goedgevoelen van Fluke, tot het terugbetalen van de aankoopprijs, het kosteloos repareren of vervangen van een defect product dat binnen de garantieperiode aan een door Fluke erkend service-centrum wordt geretourneerd.

Voor garantieservice vraagt u bij het dichtstbijzijnde door Fluke erkende service-centrum om een retourautorisatienummer en stuurt u het product vervolgens samen met een beschrijving van het probleem franco en met de verzekering vooruitbetaald (FOB bestemming) naar dat centrum. Fluke is niet aansprakelijk voor beschadiging die tijdens het vervoer wordt opgelopen. Nadat het product is gerepareerd op grond van de garantie, zal het aan de koper worden geretourneerd met vervoerkosten vooruitbetaald (FOB bestemming). Als Fluke van oordeel is dat het defect is veroorzaakt door verwaarlozing, verkeerd gebruik, verontreiniging, wijziging, ongeluk of abnormale bedienings- of behandelingsomstandigheden, met inbegrip van overspanningsdefecten die te wijten zijn aan gebruik buiten de opgegeven nominale waarden voor het product of buiten de normale slijtage van de mechanische componenten, zal Fluke een prijsopgave van de reparatiekosten opstellen en niet zonder toestemming aan de werkzaamheden beginnen. Na de reparatie zal het product aan de koper worden geretourneerd met vervoerkosten vooruitbetaald en zullen de reparatie- en retourkosten (FOB afzender) aan de koper in rekening worden gebracht.

DEZE GARANTIE IS HET ENIGE EN EXCLUSIEVE VERHAAL VAN DE KOPER EN VERVANGT ALLE ANDERE UITDRUKKELIJKE OF STILZWIJGENDE GARANTIES, MET INBEGRIJ VAN, MAAR NIET BEPERKT TOT STILZWIJGENDE GARANTIES VAN VERKOOPBAARHEID OF GESCHIKTHEID VOOR EEN BEPAALD DOEL. FLUKE IS NIET AANSPRAKELIJK VOOR BIJZONDERE SCHADE, INDIRECTE SCHADE, INCIDENTELE SCHADE OF GEVOLGSCHADE, MET INBEGRIJ VAN VERLIES VAN GEGEVENS, VOORTVLOEIENDE UIT WELKE OORZAAK OF THEORIE DAN OOK.

Aangezien in bepaalde landen of staten de beperking van de geldigheidsduur van een stilzwijgende garantie of de uitsluiting of beperking van incidentele schade of gevolgschade niet is toegestaan, is het mogelijk dat de beperkingen en uitsluitingen van deze garantie niet van toepassing zijn op elke koper. Wanneer een van de voorwaarden van deze garantie door een bevoegde rechtbank of een andere bevoegde beleidsvormer ongeldig of niet-afdwingbaar wordt verklaard, heeft dit geen consequenties voor de geldigheid of afdwingbaarheid van enige andere voorwaarde van deze garantie

Fluke Corporation
P.O. Box 9090
Everett, WA 98206-9090
U.S.A.

Fluke Europe B.V.
P.O. Box 1186
5602 BD Eindhoven
The Netherlands

Kennisgeving over documentatie en softwarelicenties

Ga voor informatie over softwarelicenties naar www.fluke.com/licensing.

Voor producten met software waarvoor een licentie is verleend onder de GNU General Public License (GPL) of Lesser GNU General Public License (LGPL) zijn de volledige bijbehorende bronnen beschikbaar. U kunt een volledige machineleesbare kopie van de broncode bestellen bij Fluke Corporation gedurende een periode van drie (3) jaar na de ontvangst van het product.

Stuur hiervoor een schriftelijk verzoek naar:

Open Source Request
Fluke Corporation
6920 Seaway Blvd
Everett, WA 98203

Vermeld de volgende gegevens:

- Volledige naam
- Bedrijfsnaam
- Productmodel
- Retouradres
- E-mailadres (indien beschikbaar)

Opmerking

Fluke Corporation kan kosten in rekening brengen voor het toezenden. Deze aanbieding is geldig voor iedereen die deze informatie ontvangt.

Inhoudsopgave

Titel	Pagina
Inleiding.....	1
Contact opnemen met Fluke.....	1
Veiligheidsinformatie.....	1
Specificaties.....	1
Productkenmerken.....	2
Kenmerken	2
In de doos	3
Accessoires.....	5
Display	6
Bedieningspaneel	7
Basisbediening.....	7
Een beeld vastleggen	7
Een video opnemen.....	8
Menu's	8
Hoofdmenu	8
Menu Beeld.....	9
Setup-menu	9
Datum	10
Tijd.....	10
Fluke Connect	11
Menu Geheugen	11
Een beeld of video bekijken.....	11
Beeld wissen	12
Beelden of video's bekijken	12
Bekijken op een computer	12
Bekijken op een HDMI-apparaat.....	13
Bekijken met Fluke Connect	13
Firmware bijwerken.....	13
Fluke Connect-desktopsoftware	13
Nekriem.....	14
Onderhoud.....	14
Product reinigen.....	15
De batterij opladen.....	15
Afvoeren van het product.....	16
Gegevens radiofrequentie.....	16

Inleiding

De Fluke DS703 FC Diagnostic Video Borescope (het product) is een draagbare warmtebeeldcamera voor gebruik in vele toepassingen. Deze toepassingen zijn bijvoorbeeld het opsporen van problemen in apparatuur, preventief en voorspellend onderhoud, gebouwdiagnose en onderzoek en ontwikkeling.

Het product geeft beelden weer op een goed afleesbare LCD-touchscreen van industriële kwaliteit. Het product slaat beelden en video's op in het interne geheugen of op een USB-opslagapparaat. Opgeslagen beelden en video's kunnen via een directe USB-verbinding met de computer naar de computer worden overgebracht. Opgeslagen beelden kunnen worden overgebracht naar Fluke Connect™, indien beschikbaar.

Contact opnemen met Fluke

Fluke Corporation is wereldwijd actief. Ga voor lokale contactgegevens naar onze website: www.fluke.com

Ga naar onze website om uw product te registreren of om de nieuwste handleidingen of de laatste aanvullingen daarop te bekijken, af te drukken of te downloaden.

Fluke Corporation
P.O. Box 9090
Everett, WA 98206-9090

+1-425-446-5500

fluke-info@fluke.com

Veiligheidsinformatie

Algemene veiligheidsinformatie vindt u in het gedrukte veiligheidsinformatiedocument dat bij het product wordt geleverd en op www.fluke.com. Waar van toepassing wordt specifiekere veiligheidsinformatie vermeld.

Een **Waarschuwing** geeft omstandigheden en procedures aan die gevaar opleveren voor de gebruiker. **Let op** wijst op omstandigheden en procedures die het product of de te testen apparatuur kunnen beschadigen.

Specificaties

Ga voor een lijst met alle specificaties naar www.fluke.com.

Productkenmerken

Lees voordat u het product gaat gebruiken deze handleiding door om vertrouwd te raken met alle kenmerken, accessoires en de bediening.

Kenmerken

Het product heeft de volgende kenmerken:

- Helder 7-inch LCD-touchscreen met hoge resolutie.
- High Definition-beeldprobe met dubbele weergave en instelbaar licht voor een helder beeld.
- Grote verscheidenheid aan robuuste accessoireprobes met hoge resolutie voor uw specifieke toepassingsbehoeften.
- Macro naar microzoom
- Up-is-Up™-technologie voor de juiste oriëntatie, ongeacht de locatie of positie van de probe
- Met Asset ID-Tagging kunt u gemakkelijk beelden van assets in de tijd vergelijken.
- Fluke Connect™-ondersteuning met draadloze beeldoverdracht.

In de doos

Tabel 1 toont het product en de standaardaccessoires.

Tabel 1. Standaardtoebehoren



Onderdeel	Beschrijving	Onderdeel	Beschrijving
1	Bedieningspaneel	6	Nekriem
2	Draagriem	7	USB-kabel
3	LCD-scherm (display)	8	HDMI-kabel
4	8,5 mm HD DUALVIEW Probe	9	T-Pak magnetische hangclip
5	USB-oplader	niet afgebeeld	Documentatie: Veiligheidsinformatie en beknopte handleiding

Tabel 2 toont de aansluitingen van het product.

Tabel 2. Aansluitingen

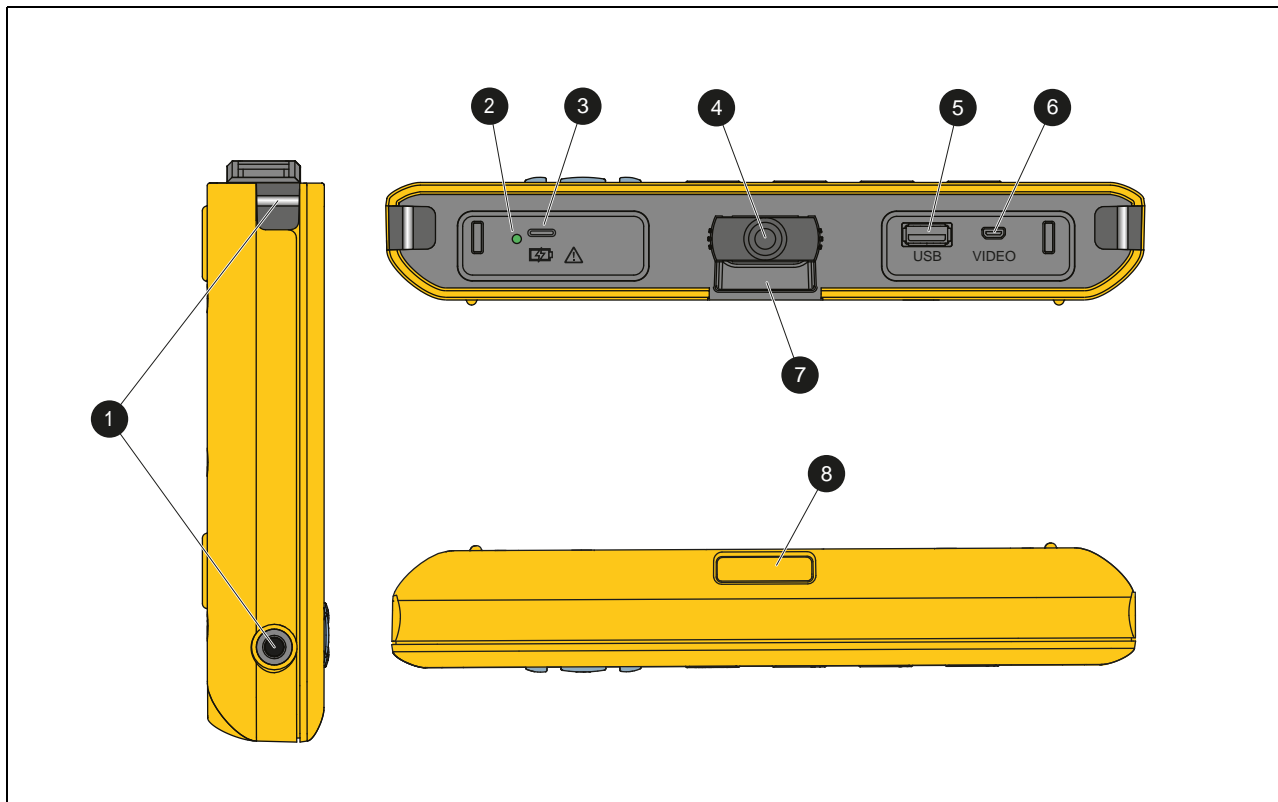

Onderdeel	Beschrijving	Onderdeel	Beschrijving
1	Ankers voor draagriem	5	USB A-ingang
2	LED voor laden	6	HDMI-ingang
3	USB-C-aansluiting	7	Anker voor T-Pak magnetische hangclip
4	Probe-ingang	8	Anker voor nekriem

Tabel 3 toont de onderdelen van de HD DUALVIEW-probe van 8,5 mm die bij het product wordt geleverd.

Tabel 3. Probe

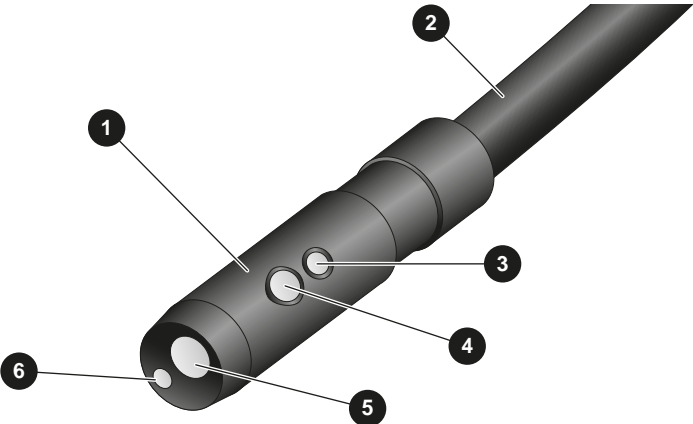
			
Onderdeel	Beschrijving	Onderdeel	Beschrijving
1	Probe-kop	4	LED, zijwaarts
2	Probekabel, 1,2 m	5	Camera, voorwaarts
3	Camera, zijwaarts	6	LED, voorwaarts

Accessoires

Tabel 4 bevat een lijst met alle beschikbare accessoires voor het product.









Tabel 4. Accessoires

Probe voor videoboroscoop	Beschrijving	Onderdeelnr.
FLK-3,8MM PROBE, 1M, FORWARD VIEW	3,8 mm brede, 1 m lange HD-beeldprobe met een naar voren gerichte lens.	4962690
FLK-5.5MM PROBE, 1M, DUAL VIEW	5,5 mm brede, 1 m lange HD-beeldprobe met naar voren en zijwaarts gerichte cameralenzen.	4962713
FLK-8.5MM PROBE, 3M, DUAL VIEW ^[1]	8,5 mm brede, 1,2 m lange HD-beeldprobe met naar voren en zijwaarts gerichte cameralenzen.	4962708
FLK-5.5MM/0.7M SCOPE, MET DRAABARE PROBE	5,5 mm breed, draaibaar in één richting, 0,7 m lang	5344767
FLK-9MM PROBE, FORWARD VIEW 20M, REEL	Haspel van 20 m om de probe op te bergen.	4962760
[1] Compatibel met Up-is-Up™-technologie.		

Display

Gebruik het bedieningspaneel (zie [Bedieningspaneel](#)) voor het selecteren van een pictogram om de parameters te wijzigen of functies en opties te selecteren. Gebruik het touchscreen om snel naar de meest gebruikte instellingen te gaan. Het display heeft achtergrondverlichting, zodat u ook in slecht verlichte ruimten kunt werken. Tabel 5 geeft een overzicht van de pictogrammen op het display.





















Tabel 5. Display

Pictogram	Beschrijving	Touchscreen-functie
	Hoofdmenu	Druk hierop om het hoofdmenu te openen.
	Menu Geheugen	Druk hierop om vastgelegde beelden en video's te verwijderen.
	Beeldmodus	Druk hierop om een beeld vast te leggen. Zie Een beeld vastleggen .
	Videomodus	Druk hierop om een video-opname te starten. Druk hier nogmaals op om een video-opname te stoppen. Zie Een video opnemen .
	Camerabesturing voorwaarts/zijwaarts	Druk hierop om te wisselen tussen de camera aan de voor- en zijkant.
	Batterijstatus	Geeft het batterijniveau weer.
	Zoomfunctie	Ingedrukt houden en naar links of rechts bewegen om in of uit te zoomen. Zie Bedieningspaneel om deze functie te openen.
	Helderheidsregeling zaklamp	Ingedrukt houden en naar links of rechts bewegen om de helderheid van de zaklamp te verlagen of verhogen. Zie Bedieningspaneel om deze functie te openen.
	Pijl terug	Druk hierop in het hoofdmenu om terug te keren naar de live-weergave. Druk hierop in een submenu om terug te keren naar het vorige menu.

Bedieningspaneel

Gebruik het bedieningspaneel om de parameters te wijzigen of functies en opties te selecteren. Tabel 6 geeft een overzicht van de functies van de knoppen op het bedieningspaneel.

Tabel 6. Bedieningspaneel

Knop	Beginscherm-functie
	Druk hierop om het product in of uit te schakelen.
F1	N.v.t.
F2	Druk hierop om het hoofdmenu te openen ().
F3	Druk hierop om de zoomfunctie in of uit te schakelen (). Gebruik  /  om in of uit te zoomen.
F4	Druk hierop om de helderheidsregeling van de zaklamp in of uit te schakelen (). Gebruik  /  om de helderheid te verhogen of verlagen.
	Druk hierop, terwijl de zoom- en helderheidsfunctie van de zaklamp zijn uitgeschakeld, om  ,  ,  /  , of  /  te markeren.
SELECT	<p>Druk hierop, terwijl het hoofdmenu () of het menu Geheugen () is gemarkeerd, om het geselecteerde menu te openen.</p> <p>Druk hierop terwijl  is gemarkeerd om een beeld vast te leggen. Zie Een beeld vastleggen.</p> <p>Druk hierop terwijl  is gemarkeerd om een video op te nemen. Zie Een video opnemen.</p> <p>Druk hierop terwijl / is gemarkeerd om te wisselen tussen de camera aan de voor- en zijkant.</p>

Basisbediening

Lees eerst [De batterij opladen](#) voordat u het product voor de eerste keer gebruikt.

Sluit de probe aan op de probe-ingang om het product te gebruiken. Zie tabel 1.

Een beeld vastleggen

Een beeld vastleggen:

1. Gebruik de pijltoetsen om  te markeren.
2. Druk op **SELECT** om een beeld vast te leggen.
Het display knippert kort en het beeld wordt opgeslagen in het geheugen.

Een video opnemen

Een video opnemen:

1. Selecteer **Menu > Beeld > Video > Gereed > Annuleren** om de videomodus te selecteren en terug te keren naar het beginscherm.
2. Druk op **SELECT** om een video-opname te starten.
3. Druk nogmaals op **SELECT** om een video-opname te stoppen.
De video wordt opgeslagen in het geheugen.

Menu's

Gebruik de menu's om instellingen te wijzigen en weer te geven.

Instellingen wijzigen:

1. Druk op **F2** om het hoofdmenu te openen
2. Druk op **F1** om het menu Beeld te openen of druk op **F2** om het menu Instellen te openen.
3. Druk op **▼ / ▲** om een optie te selecteren.
4. Druk indien nodig op **▶** om een submenu te openen.
5. Druk op **F1**, **F2**, of **F3** om een optie te selecteren.
6. Druk op **F4** om de optie in te stellen en terug te keren naar het vorige scherm.

Hoofdmenumenu

Tabel 7 vermeldt de submenu's die beschikbaar zijn in het hoofdmenu.

Tabel 7. Hoofdmenu

Submenu	Beschrijving
Beeld	Instellen van functies die worden gebruikt om beelden weer te geven op het display en in sommige opgeslagen beeld- en videobestanden.
Instellen	Gebruikersvoorkeuren instellen.
Annuleren	Selecteren om terug te keren naar de live-weergave. Wijzigingen worden niet ongedaan gemaakt.

Menu Beeld

Tabel 8 vermeldt de opties in het menu Beeld.

Tabel 8. Menu Beeld

Optiemenu	Optie	Beschrijving
Beeldmodus	Beeld	Selecteren om met het product een beeld vast te leggen.
	Video	Selecteren om met het product een video op te nemen.
Weergavemodus	Werkelijke kleur	Selecteren om de weergavemodus in te stellen.
	Structuur	Gebruik Werkelijke kleur om gelijksoortige kleuren van elkaar te onderscheiden.
	UV	Gebruik Structuur om de structuur van het doel te benadrukken.
	Inspectie	Gebruik UV om lekdetectie met UV-dye te identificeren. Beelden zijn duidelijker wanneer ze worden gebruikt met het UV-accessoire. Gebruik Inspectie om barsten, slijtagepunten en kleine tekst te identificeren.
Kleur	Standaard	Selecteren om het kleurenpalet in te stellen.
	Grijswaarden	
	Omgekeerd	
Roteren	180	Selecteren om het beeld 180° te draaien.
	Geen	Selecteren om het beeld zonder rotatie weer te geven.
Up-is-Up	Aan	Selecteren om het beeld automatisch te draaien zodat het beeld weergegeven op het display rechtop staat, ongeacht de stand van de probe. Met Aan geactiveerd, gebruikt u het product voor het volgende: <ul style="list-style-type: none"> • Teksten zoals serienummers bekijken. • De locatie van items ten opzichte van elkaar identificeren. Als bijvoorbeeld schakelaar A zich rechts van schakelaar B bevindt, wordt schakelaar A op het display rechts van schakelaar B weergegeven.
	Uit	Selecteren om het beeld zonder oriëntatiecorrectie weer te geven.

Setup-menu

Tabel 9 geeft een overzicht van de opties in het menu Setup.

Tabel 9. Setup-menu

Optiemenu	Optie	Beschrijving
Automatische uitschakeling	<opties>	Hiermee stelt u de tijd in voordat het product automatisch wordt uitgeschakeld.
Tijdstempel	AAN	Schakelt de tijdstempel op beeld- en videobestanden in/uit.
	UIT	
Achtergrondverlichting	<opties>	Stelt het helderheidsniveau van het display in.
Datum/Tijd	<opties>	Hiermee stelt u de datumnotatie en datum in. Zie <i>Datum</i> . Hiermee stelt u de tijdnotatie en tijd in. Zie <i>Tijd</i> .

Tabel 9. Setup-menu (Vervolg)

Optiemenu	Optie	Beschrijving
Fluke Connect	WiFi (AAN)	Schakelt WiFi in of uit. Selecteer WiFi (AAN) om de Imager te koppelen met de Fluke Connect-app op een mobiel apparaat of met andere Fluke Connect-tools. Zie Fluke Connect .
	WiFi (UIT)	<i>Opmerking</i> <i>Het Fluke Connect-systeem is niet in alle landen beschikbaar.</i>
Gegevensopslag	Intern	Slaat bestanden in het interne geheugen op.
	USB	Slaat bestanden op een USB-opslagapparaat op.
	USB verwijderen	Met USB ingeschakeld, wordt dit gebruikt om een USB-apparaat veilig te verwijderen.
Taal	<opties>	Hiermee stelt u de taal in die op het display zal worden gebruikt.

Datum

De datum wordt weergegeven als: **MM/DD/JJ**, **DD/MM/JJ** of **JJJJ/MM/DD**.

De datum instellen:

1. Selecteer **Menu > Setup > Datum/tijd**.
2. Druk op **F2** om het menu Datumnotatie te openen.
3. Selecteer **MM/DD/JJ**, **DD/MM/JJ** of **JJJJ/MM/DD**.
4. Druk op **▶** om het optiemenu Datum instellen te openen.
5. Druk op **◀/▶** om de dag, de maand en het jaar in te stellen.
6. Druk op **▼/▲** om de dag, de maand en het jaar te wijzigen.
7. Druk op **F4** om de datum in te stellen en ga terug naar het voorgaande menu.

Tijd

De tijd wordt weergegeven als: **12-uursnotatie** of **24-uursnotatie**.

De tijdnotatie instellen:

1. Selecteer **Menu > Setup > Datum/tijd**.
2. Druk op **F3** om het menu Tijdnotatie te openen.
3. Selecteer de **12-uursnotatie** of **24-uursnotatie**.
4. Druk op **▶** om het optiemenu Tijd instellen te openen.
5. Druk op **◀/▶** om de minuten of uren te selecteren.
6. Druk op **▼/▲** om de minuten of uren te wijzigen.
7. Als u de 12-uursnotatie hebt gekozen, selecteer dan **AM** of **PM**.
8. Druk op **F4** om de tijd in te stellen en naar het vorige menu terug te keren.

Fluke Connect

Het product ondersteunt het wireless systeem Fluke Connect. Het Fluke Connect-systeem verbindt uw test- en meetinstrumenten van Fluke wireless met een app op een mobiel apparaat. Gebruik de app om beelden te downloaden die op het product zijn opgeslagen om ze op uw mobiele apparaat te bekijken.

Opmerking

Het Fluke Connect-systeem is niet in alle landen beschikbaar.

De Fluke Connect-app werkt met Apple- en Android-producten. De app kan worden gedownload van de Apple App Store en Google Play.

De Fluke Connect-app gebruiken met het product:

1. Over het product:
 - a. Een beeld vastleggen.
 - b. Selecteer **Menu > Instellen > Fluke Connect > WiFi (AAN)**.
2. Op het mobiele apparaat:
 - a. Download de Fluke Connect-app.
 - b. Ga naar **Instellingen > WiFi**.
 - c. Selecteer het WiFi-netwerk dat begint met **FLUKE..**
 - d. Voer **fluketools** in in het wachtwoordveld.
3. In de Fluke Connect-app:
 - a. Selecteer **DS703 FC <serienummer>** uit de lijst. Het serienummer bevindt zich op de achterzijde van het product.
 - b. Volg de aanwijzingen in de app.

Opmerking

Video's kunnen niet in de app worden bekeken.

Ga naar www.flukeconnect.com voor meer informatie over het gebruik van deze app.

Menu Geheugen



Gebruik het menu Geheugen om vastgelegde beelden en videobestanden te bekijken of te verwijderen.

Een beeld of video bekijken

Een beeld weergeven:

1. Gebruik de pijltoetsen om het menu Geheugen te markeren ()
2. Druk op **SELECT** om het menu Geheugen te openen.
3. Gebruik de pijltoetsen om de voorbeeldweergave te selecteren van het bestand dat u wilt bekijken.
4. Druk op **F1** om het bestand te bekijken.
5. Druk indien nodig op **F2** om in te zoomen of druk op **F3** om uit te zoomen.

Een video bekijken:

1. Gebruik de pijltoetsen om het menu Geheugen te markeren ().
2. Druk op **SELECT** om het menu Geheugen te openen.
3. Gebruik de pijltoetsen om de voorbeeldweergave te selecteren van het bestand dat u wilt bekijken. In de miniatuur van alle videobestanden wordt  weergegeven.
4. Druk op **F1** om het bestand te bekijken.
5. Druk op **F1** om de video af te spelen.

Beeld wissen

Zie tabel 10.

Tabel 10. Beelden verwijderen

Actie	Procedure
Eén bestand verwijderen	<ol style="list-style-type: none"> 1. Open het menu Geheugen. 2. Selecteer een voorbeeldweergave. 3. Druk op F2 om het menu Verwijderen te openen. Het product vraagt u of u wilt verwijderen of annuleren. 4. Druk nogmaals op F2 om het bestand te verwijderen.
Alle bestanden verwijderen	<ol style="list-style-type: none"> 1. Open het menu Geheugen. 2. Druk op F3 om Alles wissen te selecteren. Het product vraagt u of u wilt verwijderen of annuleren. 3. Druk op F2 om alle bestanden uit het geheugen te verwijderen.

Beelden of video's bekijken

U kunt beelden en video's bekijken op een pc of met een HDMI-compatibel apparaat. Met Fluke Connect kunt u beelden bekijken, maar geen video's.

Bekijken op een computer

Opgeslagen bestanden bekijken op een computer via een USB-verbinding:

1. Sluit de USB A-stekker van de USB-kabel aan op uw computer en de USB-C-stekker van de USB-kabel op het product.
De computer registreert het product als een USB-apparaat.
2. Selecteer op de computer het bestand dat u wilt bekijken.

Bekijken op een HDMI-apparaat

HDMI (High-Definition Multimedia Interface) is een compacte audio/video-interface die ongecomprimeerde gegevens en gecomprimeerde/ongecomprimeerde digitale audiogegevens van het product overbrengt naar een compatibel HDMI-apparaat.

Opgeslagen bestanden bekijken op een HDMI-apparaat:

1. Sluit de HDMI-kabel aan op de HDMI-ingang van het product.
2. Verbind het andere eind van de kabel met een HDMI-videoapparaat.
3. Selecteer op het video-apparaat de HDMI-poort met het nummer waarop de HDMI-kabel is aangesloten.
4. Selecteer op het product het bestand dat u wilt bekijken.

Bekijken met Fluke Connect

Zie [Fluke Connect](#) om opgeslagen bestanden in de Fluke Connect-app te bekijken.

Firmware bijwerken

Voor firmware-updates raadt Fluke u aan Fluke Connect-desktopsoftware te gebruiken. Zie [Fluke Connect-desktopsoftware](#).

Fluke Connect-desktopsoftware

Ga naar <http://en-us.fluke.com/support/software-downloads/ti-fc-software-update.html> voor meer informatie over het gebruik van Fluke Connect-desktopsoftware voor het product.

Nekriem

Gebruik de nekriem wanneer u het product langere tijd wilt dragen. Zie Afbeelding 1.

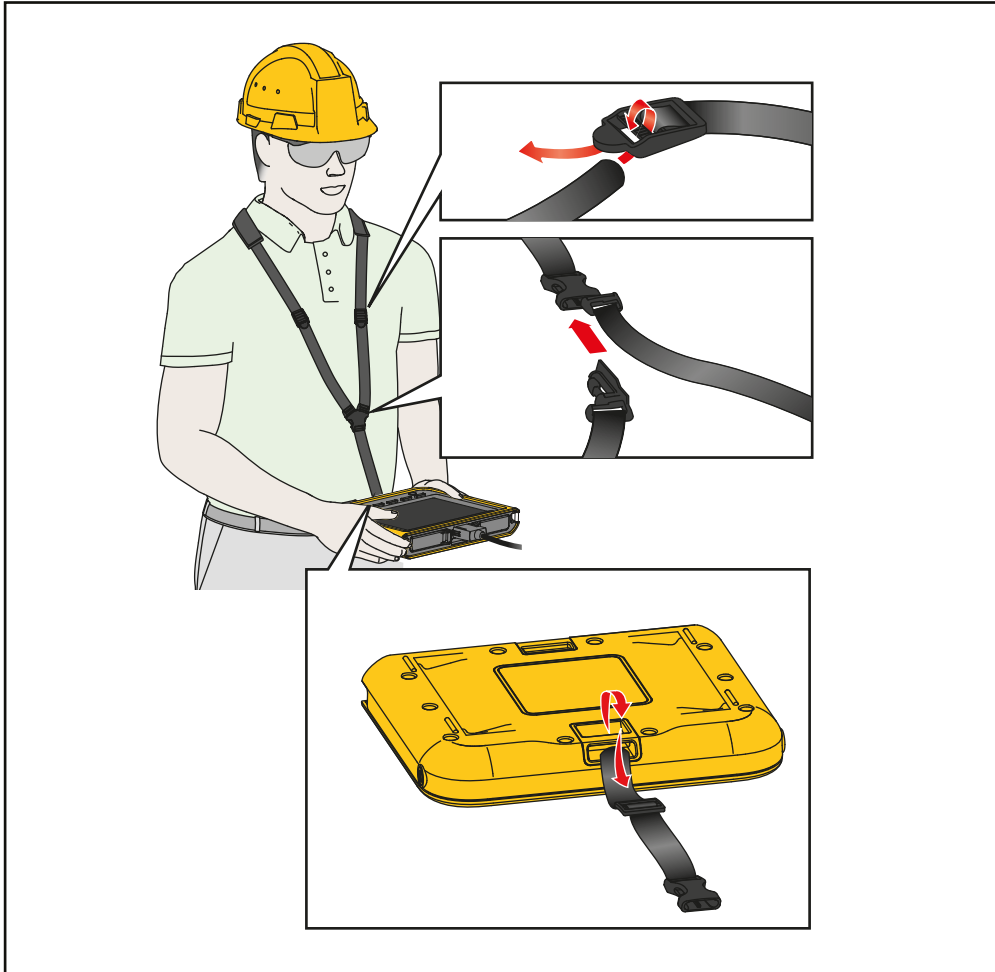

Afbeelding 1. Verstelbare nekriem

Onderhoud

Om het product te onderhouden, reinigt u de behuizing en de lenzen en laadt u de batterijen op.

⚠ Let op

**Laat het product niet vallen om beschadiging van het product te voorkomen.
Behandel het product als een gekalibreerd instrument.**

Product reinigen

Let op

Om schade aan het product te voorkomen, geen schuurmiddelen, isopropylalcohol of oplosmiddelen gebruiken om de behuizing of de lenzen te reinigen.

Reinig de behuizing met een vochtige doek en een milde zeepoplossing. Gebruik voor het reinigen de lenzen een bus met perslucht of een ioniseerpistool met droge stikstof, indien beschikbaar, om stofdeeltjes van de lenzen te verwijderen.

De batterij opladen

Voordat u het product voor de eerste keer gebruikt, moet u de batterij $\geq 2,5$ uur opladen. Zie Afbeelding 2.

Opmerking

Nieuwe batterijen zijn nog niet volledig opgeladen. Zorg dat het product op kamertemperatuur is voordat u het product aansluit op de oplader. Zie de temperatuurspecificatie voor het opladen. Laad niet op bij extreem hoge of lage temperaturen. Wanneer u oplaadt bij extreme temperaturen, kan de batterijcapaciteit afnemen.

De batterij opladen terwijl het product is ingeschakeld:

1. Sluit de USB-A-stekker van de USB-kabel aan op de USB-lader.
2. Sluit de USB-lader aan op een AC-wandcontactdoos en sluit de USB-C-stekker van de USB-kabel aan op de USB-aansluiting van het product.

Wanneer de batterij volledig is opgeladen, wordt op het display  weergegeven.

Wanneer de batterij volledig is opgeladen, wordt op het display  weergegeven.

3. Koppel de USB-kabel los van het product.

De batterij opladen terwijl het product is uitgeschakeld:

1. Schakel het product uit.
2. Sluit de USB-A-stekker van de USB-kabel aan op de USB-lader.
3. Sluit de USB-lader aan op een AC-wandcontactdoos en sluit de USB-C-stekker van de USB-kabel aan op de USB-aansluiting van het product.

De LED knippert tijdens het opladen en brandt groen wanneer het opladen is voltooid. Zie [Tabel 2](#).

4. Wacht $\geq 2,5$ uur totdat het product is opgeladen.
5. Koppel de USB-kabel los van het product.
6. Schakel het product in.

Wanneer de batterij volledig is opgeladen, wordt op het display  weergegeven.

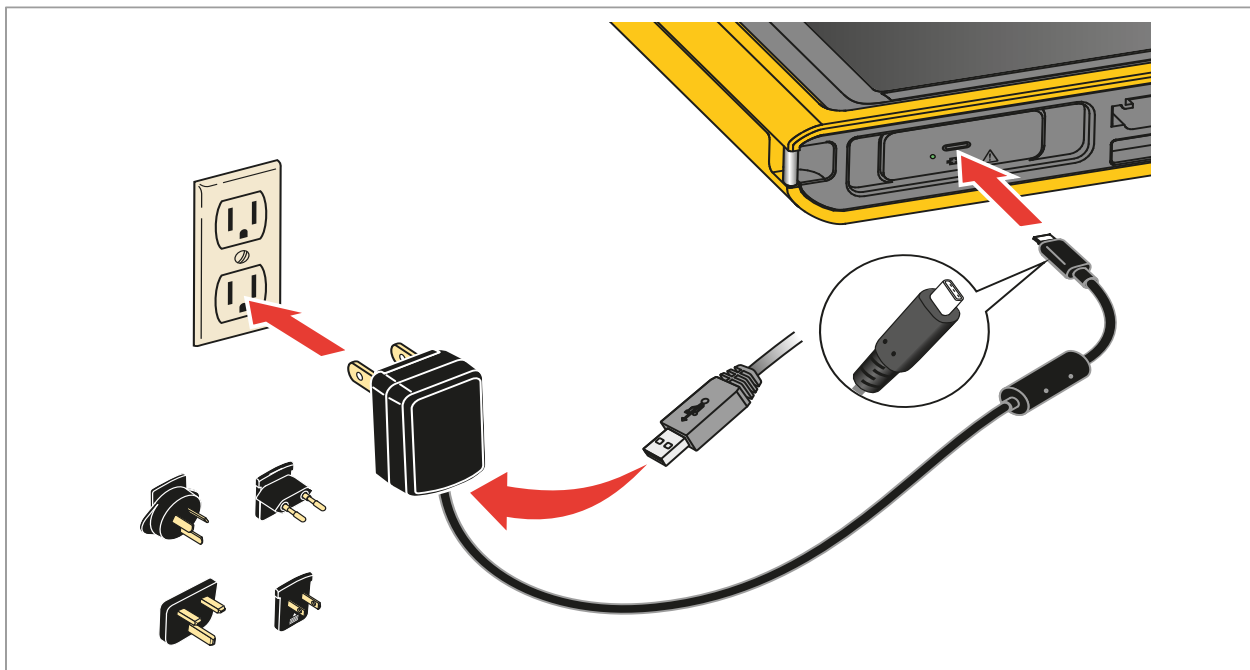

Afbeelding 2. De batterij opladen

Afvoeren van het product

Voer het product op een professionele en milieuvriendelijke manier af:

- Verwijder persoonlijke gegevens van het product voordat u het afvoert.
- Verwijder batterijen die niet in het elektrische systeem zijn geïntegreerd voordat u ze afvoert en voer de batterijen apart af.
- Als dit product een integrale batterij heeft, moet u het gehele product bij het elektrische afval deponeren.

Gegevens radiofrequentie

Ga om het instructieblad Radio Frequency Data Class B (gegevens over radiofrequentie voor klasse B) weer te geven naar <http://www.fluke.com/fluke/nlnl/support/manuals> en zoek naar 4409209.