

Fieldpiece®

Schrädertrekker voor 1/4 en 5/16 met 1/4 servicepoort

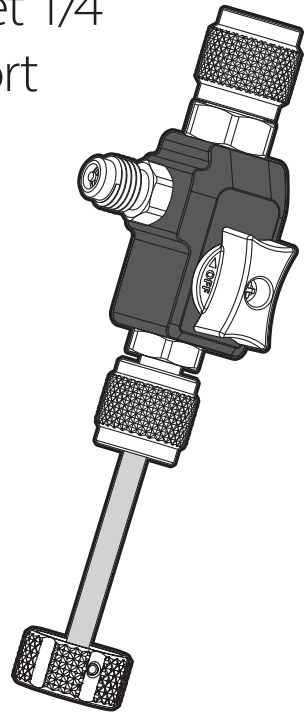

GEbruikers-HANDLEIDING

Model VC1

Belangrijke kennisgeving

Dit product is niet voor consumenten bestemd. Alleen gekwalificeerd personeel dat in het onderhouden en installeren van koelsystemen is getraind, mag dit product gebruiken.

Lees eerst deze gebruikershandleiding in het geheel door en begrijp de gehele inhoud voordat u de schrädertrekker gaat gebruiken. Hiermee voorkomt u dat u uzelf letsel toebrengt en het gereedschap beschadigd raakt.

NIET vastdraaien met behulp van een stuk gereedschap. **GEEN** hulpstukken op de poort aan de zijkant gebruiken om het gereedschap met extra kracht vast te draaien.

GEEN overmatige kracht op het gereedschap uitoefenen; zachte druk is afdoende.

NIET te strak vastdraaien. Dit kan leiden tot beschadigingen, lekken en mogelijke ontvluchting van het systeem dat wordt onderhouden.

Scan voor meer talen.



US, CA, MX



EN, DE, FR, IT, ES, PT, NL, SE, DK, FI

Productkenmerken

Koppelstuk voor het systeem (1/4")

Wordt aangesloten op de onderhoudspoort. Verwisselbaar 5/16" koppelstuk dat op mini-split-systemen wordt aangesloten (los verkrijgbaar).

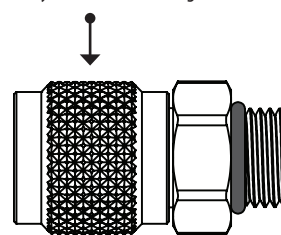

Poort aan de zijkant (1/4")

Om een vacuüm- of drukmeter op te bevestigen. Bevat een schräderventiel.

Inline-ventiel

Hier in de OPEN-stand.

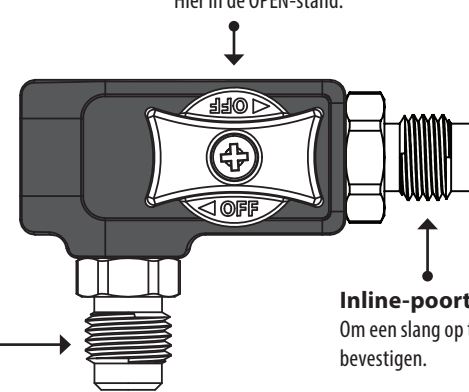

Inline-poort (1/4")

Om een slang op te bevestigen.

Koppelstuk voor de stang

Soepele beweging. Betrouwbare o-ring-afdichting.

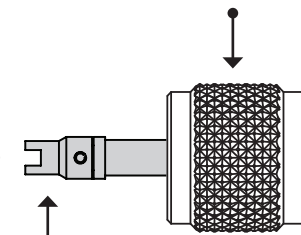

Grijpstang

Actieve grijppunt voor veilig verwijderen van het schräderventiel.

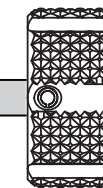

Knop

Gekarteld met groeven voor een goede grip. Functioneert ook als magnetische hanger.

01

02

Snelstart

- Plaats het koppelstuk van het gereedschap voor het systeem, met de grijpstang uitgetrokken (min. 1/2"), op de servicepoort en draai het met de hand vast.
- Duw de grijpstang naar binnen toe en draai de knop langzaam rond. Oefen tegelijkertijd druk uit op tot u merkt dat de grijpstang het schräderventiel volledig vast heeft.
- Blijf druk uitoefenen en draai tegelijkertijd de knop linksom (tegen de klok in) tot het schräderventiel helemaal los is.
- Draai de knop voorzichtig zover terug dat de stang en het schräderventiel door de systeemdruk naar buiten worden gedrukt. Sluit het inline-ventiel om de systeemdruk af te sluiten.
- Schroef het koppelstuk voor de stang eraf en verwijder de stang en het schräderventiel.
- Met de magnetische knop kan de stang op een machine in de buurt worden bevestigd tot het onderhoud is uitgevoerd.
- Installeer het nieuwe schräderventiel in de omgekeerde volgorde waarin het was verwijderd.

Wat wordt er meegeleverd?

- (1) Schrädertrekker voor 1/4"-schräderventielen
- (1) Gebruikershandleiding
- (1) Beperkte garantie van een jaar

Beschrijving

Met een vacuümdruk van 20 micron is ons gereedschap voor het verwijderen van schräderventielen (VCRT) onmisbaar voor de uitrusting van iedere HVACR-monteur. Door een schräderventiel te verwijderen worden werkzaamheden sneller uitgevoerd. Schräderventielen zijn vaak ook de oorzaak van lekkages in een systeem.

Dankzij zijn korte lengte en kogelkraan met laag profiel past de VC1 in krappe ruimtes.

Door de magnetische knop is de grijpstang tijdens het opvangen in de buurt.

Geschikt voor koelmiddelen met een hoge druk, waaronder R410a.

A2L-conform omdat de basismaterialen niet worden afgebroken na blootstelling aan bijbehorende gassen en smeermiddelen.

Gebruik

Schräderventiel verwijderen

- DRAAI MET DE HAND** het koppelstuk voor het systeem op de servicepoort van de machine en trek de grijpstang uit de VCRT-behuizing.
- Duw de grijpstang naar binnen toe en draai de knop langzaam rond. Oefen tegelijkertijd druk uit op tot u merkt dat de grijpstang het binnerventiel volledig vast heeft.
- Blijf druk uitoefenen en draai tegelijkertijd de knop linksom (tegen de klok in) tot het schräderventiel helemaal los is.

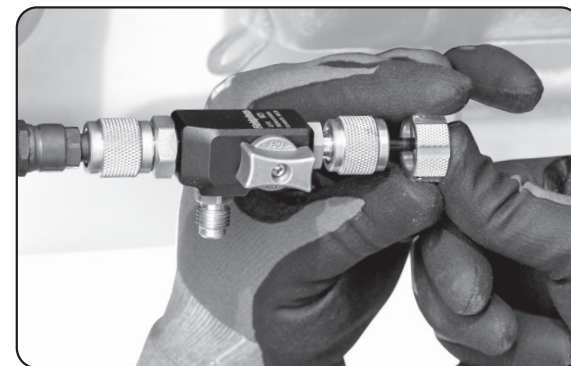

WAARSCHUWING: Zorg ervoor dat het koppelstuk voor het systeem niet meedraait. Als dit loskomt, is er het risico dat het koelmiddel gaat lekken.

OPMERKING: Zodra het schräderventiel los is, zal de koele systeemdruk ervoor zorgen dat de grijpstang uit de behuizing naar buiten wordt geduwd.

- Trek de grijpstang langzaam naar buiten om het binnerventiel door de behuizing heen eruit te halen, totdat het is verwijderd.
- Sluit het inline-ventiel.
- Schroef het koppelstuk voor de stang linksom (tegen de klok in) los om het gereedschap te verwijderen. Hang het op aan het systeem om het te beschermen, leg het schräderventiel niet op de grond neer.

Onderhoud en nieuw schräderventiel installeren

1. De inline-poort heeft nu de maximale stroming. Sluit, indien nodig, een slang aan en open het inline-ventiel om het onderhoud uit te voeren. Sluit een vacuüm- of drukmeter aan op de servicepoort aan de zijkant.

OPMERKING: Als er een slang op de poort aan de zijkant wordt aangesloten, zorg er dan voor dat het binnerventiel is verwijderd voordat de slang wordt bevestigd. Gebruik geen low-loss slangen. Gebruik de kortste vacuümslangen met de breedste diameter die beschikbaar zijn.

- Sluit na afloop de afsluiters en verwijder eventuele slangen en meters die niet meer nodig zijn.
- Steek de stang, met een nieuw schräderventiel eraan bevestigd, weer in de behuizing en draai het koppelstuk voor de stang rechtsom (met de klok mee) met de hand vast op de inline-poort, tot die **HANDVAST** zit.

- Open het inline-ventiel en steek de stang voorzichtig naar binnen toe tot u de poort van het systeem hebt bereikt. Draai het rechtsom (met de klok mee) rond totdat het nieuwe schräderventiel stevig vast is gedraaid in het schroefdraad.
- Trek de grijpstang naar buiten toe en sluit het ventiel.
- Bevestig, met een drukmeter erop bevestigd, dat de druk op het juiste niveau zit en verwijder de meter.
- Verwijder de schrädertrekker langzaam met de hand van de inlaatpoort van het systeem door het linksom (tegen de klok in) los te draaien en controleer daarna op lekken. Als u merkt dat er een lek aanwezig is, bevestig dan opnieuw de schrädertrekker en gebruik de grijpstang om het binnerventiel vast te draaien.

PRO-TIP: om de vacuümdichte afsluiting te handhaven brengt u een dunne laag vacuümvet of vacuümpompolie aan op de inlaatpoort van het systeem, de inline-poort en de poort aan de zijkant van het gereedschap.

06

07

08

Specificaties

Maximale vacuüm: 20 micron / 0,027 millibar / 0,020 torr

Maximale werkdruk: 800 psi / 55 bar

Koppelstukken:

- vrouwelijke 1/4" onderhoudspoort (verwisselbaar);
- mannelijke 1/4" poort aan de zijkant met verwijderbaar schraderventiel;
- mannelijke 1/4" aansluiting voor slangen

Gewicht: 272 g

Amerikaans patent: www.fieldpiece.com/patents

Koelmiddel klasse A2L/A2/A3 Veiligheidskennisgeving

Systemen die koelmiddelen van klasse A2L (in lichte mate ontvlambaar), klasse A2 (ontvlambaar) of klasse A3 (in hoge mate ontvlambaar) gebruiken, mogen ALLEEN worden getest door gekwalificeerd personeel dat uitdrukkelijk getraind is in het gebruiken en hanteren van dergelijke koelmiddelen. Deze handleiding vervangt op geen enkele wijze een passende training.

Koppelstukken voor het systeem verwisselen

Ga hieronder verder voor het vervangen van het 1/4" koppelstuk of gebruik de 5/16" optie (model RVC5), die meestal wordt voor onderhoud aan mini-split-systemen.

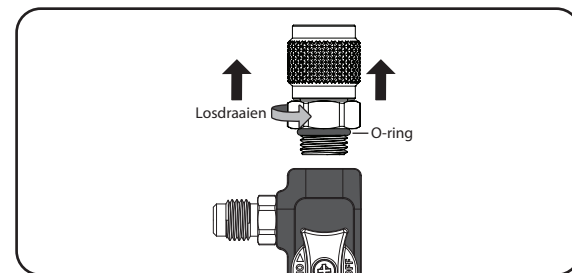

1. Trek de grijpstaaf uit de VCRT-behuizing en verwijder deze.
2. Houd de behuizing stevig vast en gebruik een verstelbare moersleutel of 18mm-steeksleutel om de moer van het koppelstuk voor de onderhoudspoort linksom (tegen de klok in) los te draaien en te verwijderen.
3. Controleer of de o-ring goed in het koppelstuk vastzit en in goede staat verkeert. Vervang deze indien bekrast of beschadigd. Gebruik van een slechte o-ring kan tot lekkage leiden.
4. Houd het instrument recht op één lijn en **DRAAI MET DE HAND** het nieuwe koppelstuk voor het systeem linksom (tegen de klok in) op de VCRT-behuizing vast. Draai het tot slot met de moer- of steeksleutel op zijn plek vast.

Onderhoud

Inspecteer en onderhoud uw schrader trekker regelmatig om ervoor te zorgen dat het naar behoren werkt en schoon is. Sla het gereedschap op een veilige plek op, waar kinderen er niet bij kunnen komen.

REINIGING: Reinig de buitenkant van het apparaat met een vochtige doek. Geen reinigingsmiddelen of oplosmiddelen gebruiken.

OPMERKING: Als u vermoedt dat het gereedschap ergens een lek heeft, test het dan op lekken en neem contact met ons op om de reparatie ervan te bespreken.

Het niet naleven van deze instructies kan leiden tot letsel, beschadigingen aan het apparaat of de dood. Wees altijd op uw hoede en volg de juiste veiligheidsprocedures bij het gebruik van dit gereedschap.

ISOLATIETEST: U hebt de volgende zaken nodig: (1) vacuümpomp, (1) zeer nauwkeurige vacuümmeter, (1) vacuümslang en (1) lege opvangcilinder voor het koelmiddel.

OPMERKING: Als een 5/16" schrader trekker wordt getest, dan heeft u een tank nodig met 5/16"-poorten of een passende adapter.

OPMERKING: Alle onderdelen (buiten het gereedschap voor de test) moeten met zekerheid goed, schoon en droog zijn en geen lekken hebben. Deze isolatietest mag niet te gehaast worden uitgevoerd. Ervaring en een zeer nauwkeurige vacuümmeter kunnen ertoe bijdragen dat de evaluatie sneller kan worden uitgevoerd.



- 1) Sluit de ventielen van een met zekerheid goede en droge opvangcilinder.
- 2) Sluit het VCRT aan op de gaszijde van de cilinder.
- 3) Bevestig de vacuümmeter op de poort aan de zijkant.
- 4) Bevestig de vacuümslang op de inline-poort van het VCRT. Sluit het andere uiteinde aan op de vacuümpomp.
- 5) Open het afsluiter van de gaszijde van de cilinder.
- 6) Om met de test te beginnen zet u de vacuümpomp aan.
- 7) Laat de vacuümmeter dalen tot 200 micron.

- 8) Sluit het inline-ventiel op het VCRT voor de helft. Laat de vacuümmeter opnieuw dalen tot 200 micron. Zet het inline-ventiel op de schrader trekker volledig open en wacht 10 tot 15 seconden. Sluit het ventiel opnieuw voor de helft en controleer of de vacuümdruk niet omhooggaat. Als de vacuümdruk omhooggaat, herhaal dan het openen en gedeeltelijk sluiten van het ventiel totdat die niet meer omhooggaat. Sluit het inline-ventiel op de schrader trekker volledig. Zet de vacuümpomp uit en verwijder de vacuümslang.
- 9) Laat de installatie 15 tot 20 minuten lang tot rust komen. De meter zou niet boven de 500 micron moeten uitkomen. Als dit inderdaad zo is, dan handhaaft het VCRT op juiste wijze een vacuüm.

OPMERKING: Het verschil tussen een passende stijging en een lek is dat bij een goed vacuüm een lichte stijging zichtbaar is die in die loop der tijd gelijk zal blijven. Bij een lekkend gereedschap zal die echter blijven stijgen tot de atmosferische druk is bereikt.

Beperkte garantie

Dit product wordt gegarandeerd tegen defecten in materialen of vakmanschap voor één jaar vanaf de datum van aankoop bij een erkend Fieldpiece-leverancier. Fieldpiece verbindt zich de defecte eenheid te vervangen of te repareren naar eigen keuze, na inspectie van het defect.

Deze garantie geldt niet voor defecten veroorzaakt door misbruik, verwaarlozing, ongelukken, ongeoorloofde reparaties, wijzigingen of onredelijk gebruik van het instrument.

Alle impliciete garanties die voortkomen uit de verkoop van een product van Fieldpiece, waaronder doch niet beperkt tot impliciete garanties van verkoopbaarheid en geschiktheid voor een bepaald doel, zijn beperkt tot het bovenstaande. Fieldpiece is niet aansprakelijk voor het verlies van gebruiksgenot van het instrument of andere incidentele of gevolgschade, kosten of financieel verlies of voor elke vordering wegens schade, kosten of financieel verlies.

De wetgeving van de staat of het land kan hiervan afwijken. De bovenstaande beperkingen of uitsluitingen gelden wellicht niet voor u.

Servicecontracten

In geval van internationale klanten moet de garantie door plaatselijke distributeurs worden behandeld. Ga naar onze website voor een lijst met plaatselijke distributeurs.

Veiligheid boven alles!

Alleen voor gebruik door gekwalificeerde en gecertificeerde monteurs bij het veilig gebruiken, hanteren en verplaatsen van koelmiddelen. Raadpleeg de veiligheidsvoorschriften, de regionale voorschriften en de wet- en regelgeving voor ontvlambare koelmiddelen voor meer informatie.

⚠ WAARSCHUWINGEN – Wanneer er geen rekening wordt gehouden met deze gevaren en acties, dan kan dit leiden tot ernstig letsel of de dood

1. Draag altijd de juiste persoonlijke beschermingsmiddelen (PBM), waaronder handschoenen en een veiligheidsbril
2. Wees op de hoogte van de juiste veiligheidsvereisten en vereisten voor het hanteren van het koelmiddel die in het veiligheidsinformatieblad (VIB) staan
3. Voorkom het inademen van koelmiddelen en oliedampen
4. Ga voorzichtig om met slangen en apparatuur omdat het koelmiddel onder hoge druk staat en tot bevrozing kan leiden
5. Zorg voor afdoende ventilatie en veiligheidsmaatregelen wanneer er met ontvlambare gassen wordt gewerkt
6. Controleer op lekken overeenkomstig de aanbevolen werkwijze om er zeker van te zijn dat er in de werkomgeving nergens koelmiddel lekt, omdat dit giftig en/of ontvlambaar kan zijn
7. Werk alleen in goed geventileerde ruimtes (met ten minste 4 luchtuitwisselingen per uur)

Aanvullende veiligheidsinstructies voor het opvangen van ontvlambare koelmiddelen (zoals R-32, R-454B, R-290, R600a, enz.):

1. Volg de plaatselijke arboveiligheidsvoorschriften en bezit uitgebreide kennis over en de juiste vaardigheden voor het hanteren van licht ontvlambare koelmiddelen
2. Beschik over nood-, evacuatie- en brandveiligheidsplannen

3. Wijs een tijdelijke ontvlambare zone met een omtrek van 3 meter aan en controleer deze
4. Identificeer alle mogelijke ontstekingsbronnen in deze zone en maak ze onschadelijk
5. Controleer de lucht in deze zone met een lekdetector specifiek voor ontvlambare koelmiddelen
6. Gebruik een ventilator om in deze zone constant 5 luchtwisselingen per uur te hebben
7. Sluit de machine voor het opvangen van het koelmiddel en andere apparatuur buiten de tijdelijke gevarezone aan op het stroom
8. Sluit de uitlaatpoort van de opvangmachine met een aardingsband aan op het ongeverfde koppelstuk van de opvangtank om de statische elektriciteit af te voeren die tijdens het opvangproces wordt opgewekt
9. Zorg ervoor dat er nergens vervuiling aanwezig is die in de luchtventilatiegaten en de ventilator kan komen en daar voor onvoorziene vonken kan zorgen
10. Wees altijd aanwezig en oplettend wanneer de machine draait
11. Meng ontvlambare koelmiddelen niet met lucht
12. Gebruik een geleedigde DOT-opvangtank die goedgekeurd is voor gebruik met ontvlambare koelmiddelen
13. Als vermoed wordt dat het systeem een lek heeft, stop dan het opvangen bij 0 psig/bar, zodat er geen lucht in de opvangtank komt
14. Spoel na het opvangen het systeem schoon met 100% stikstof, voordat het systeem wordt geopend om het te repareren

⚠ WEES VOORZICHTIG - Als deze voorwaarden niet in acht worden genomen, kan apparatuur beschadigd raken.

1. Zorg ervoor dat de machine, slangen, tank en het overige materiaal voor het opvangen van het koelmiddel in goede werkende staat verkeert
2. Volg de vulinstructies van de fabrikant en gebruik een weegschaal om te voorkomen dat de opvangtanks te vol raken
3. Voorkom kruisbesmetting door geen koelmiddelen te mengen

Andere producten van Fieldpiece



Slangen



Digitale manifolds



Vacuümpompen



Vacuümmeters & Job Link®-steemsondes



Machines voor het opvangen van koelmiddelen